

Abluftmodul

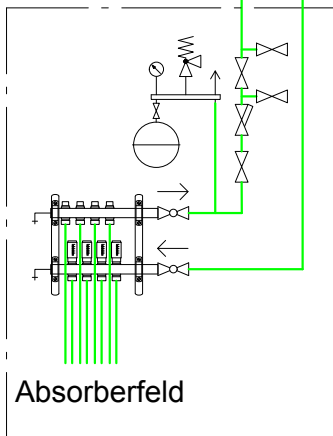

Wärmequelle

EB100

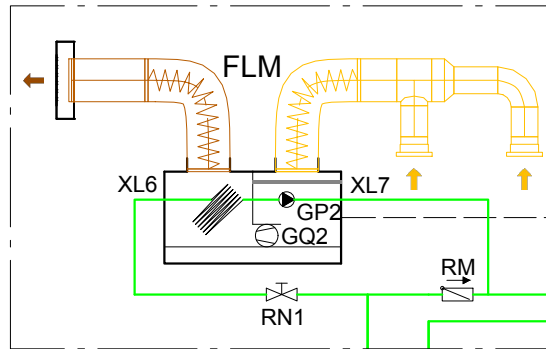
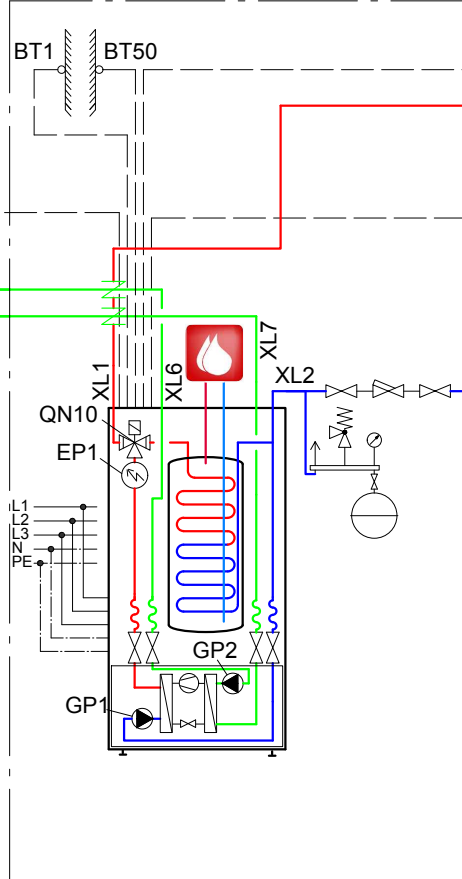

Wärmepumpe F1245

Trennspeicher UKV

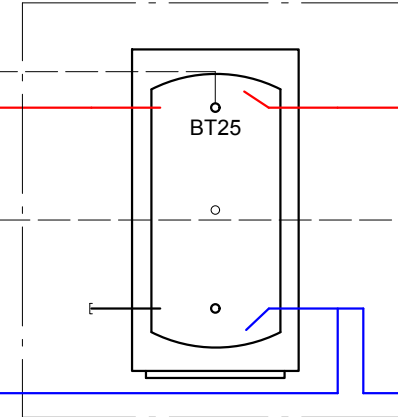

Heizkreisgruppe

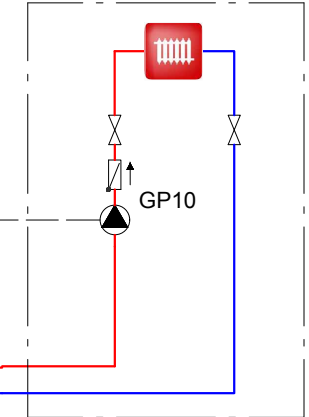

externer Heizkreis

* Das T-Stück. ist unmittelbar am Speicher zu setzen!

Wichtiger Hinweis:

Die Systemskizze ist durch den Installateur zu prüfen und durch technische Sicherheits-, sowie Absperr- und Regelungskomponenten nach DIN zu ergänzen. Da es sich hierbei um eine allgemeine Systemskizze handelt, erhebt diese keinen Anspruch auf Richtigkeit.













		NIBE Systemtechnik GmbH Am Reiherpfahl 3 29223 Celle Tel. 05141/7546-0 Fax. 05141/7546-99	
		Bezeichnung: F1245_55_UKV_FLM	
Zeichn.-Nr.: PL18.2.2		Bearbeiter: NIBE	
erstellt: 05.12.2017	geändert: -----	Seite: 1	

Legende			
Bezeichnung	Erläuterung	Bezeichnung	Erläuterung
AA5	Zubehörplatte	GP10	Umwälzpumpe extern
AXC40	Zubehörplatte	GP11	Umwälzpumpe Brauchwasserzirkulation
BT1	Außenfühler	GP13	Umwälzpumpe Kühlung
BT2	Vorlauffühler externer Heiz-/Kühlkreis	GP16	Umwälzpumpe Sole extern
BT3	Rücklauffühler externer Heiz-/Kühlkreis	GP20	Heizungsumwälzpumpe extern
BT6	Brauchwasserfühler unten	GQ2	Ventilator
BT7	Brauchwasserfühler oben	HR10	Hilfsrelais
BT25	Vorlauffühler extern	KPS	Kältepufferspeicher
BT50	Raumfühler	OKCE	Brauchwasserspeicher elektrisch beheizt
BT70	Fühler Brauchwasserausgang	PCM	Kühlmodul passiv
BT71	Rücklauffühler	QN10/QN10.X	Umschaltventil Heizung/Brauchwasser
BT53	Fühler Solarkollektor	QN11	Mischventil Zusatzheizung
BT54	Fühler Solarspeicher	QN12	Umschaltventil Kühlung/Heizung
BT57	Fühler Kollektor	QN13	Umschaltventil HPAC aktive Kühlung
BT64	Fühler Kühlvorlauf	QN14	Umschaltventil HPAC Kühlung
BT75	Vorlauffühler Wärmeableitung	QN15	Umschaltventil HPAC aktive Kühlung
BWHE-X	Heizstab	QN16	Umschaltventil HPAC Kühlung
DD-WH3XXX-1F	Brauchwasserspeicher	QN18	Mischer Kühlung
DD-WH7XXX-2FS	Brauchwasserspeicher	QN23	Umschaltventil Heizung/Brauchwasser Rücklauf
DD-WH7XXX-1FS	Kombispeicher	QN36	Mischer Wärmeableitung
EB1	Elektroheizkassette	RM	Rückflussverhinderer
EB100	Wärmepumpensystem Master	RN1	Regulierventil
EB101; EB102 usw.	Wärmepumpensystem Slave	RN11	Regulierventil mit Durchflussanzeige
ELK 213/15/26/42	Elektroheizkassette	VPBS	Brauchwasserspeicher mit Solarwärmetauscher
EP14 + EP15	Wärmepumpenmodul	VXV1.1/VXV1.2	Umschaltventile Heizung/Kühlung
EP25	Kühlsystem	WT	Wärmetauscher
EQ1-BT25	Kühlfühler	XL1	Heizung Vorlauf
F1145/55 u. F1245/55	Sole-/Wasserwärmepumpe	XL2	Heizung Rücklauf
F1345	Sole-/Wasserwärmepumpe	XL3	Anschluss Warmwasser
FLM	Abluftmodul	XL4	Anschluss Kaltwasser
FQ1	Brauchwassermischventil motorisch	XL6	Vorlauf Sole
GP1	Umwälzpumpe Heizung	XL7	Rücklauf Sole
GP2	Umwälzpumpe Sole	XL9 nach XL8	Brauchwasser Vorlauf von WP zum Speicher
GP3	Grundwasserpumpe	XL8 nach XL9	Brauchwasser Rücklauf von Speicher zur WP
GP4	Umwälzpumpe Solar		

Allgemeine Hinweise:

Um einen Wasserumlauf zu gewährleisten, kann statt eines Überströmventils in einem Referenzraum der Raumfühler BT50 (liegt der Wärmepumpe bei) gesetzt werden. In diesem Raum sind damit keine weiteren Einzelraumregelungen Raumthermostate bzw. Thermostatventile notwendig. Wenn diese Option nicht möglich oder gewünscht ist, muss ein Überströmventil an der entferntesten Stelle (Fußbodenheizungsverteiler) gesetzt werden.

Paketinhalte siehe Preisliste

- | | | | | |
|--|--|---|---|---|
|  MAG |  Absperrventil |  Überströmventil |  Sicherheitsventil |  Hilfsrelais |
|  Wechselventil |  Regulierventil z.B. Strangregulierventil |  Schmutzfänger |  Motormischer | |
|  Pumpe |  Rückflussverhinderer |  Fühler |  Wärmemengenzähler | |

		NIBE Systemtechnik GmbH Am Reiherpfahl 3 29223 Celle Tel. 05141/7546-0 Fax. 05141/7546-99	
Bezeichnung: F1245_55_UKV_FLM			
Zeichn.-Nr.: PL18.2.2		Bearbeiter: NIBE	
erstellt: 05.12.2017	geändert: -----	Seite: 2	