

## Installationshilfe

**AXC 40**

Zubehör

**Für Heizkreisgruppe HKG-25 / HKG-M-25  
F11/1245, F370/ 470/ 750**

# Elektrischer Anschluss AXC40

## Anschluss der Kommunikationsleitung

Dieses Zubehör umfasst eine Zusatzplatine (AA5), die direkt über die Eingangskarte (Klemme AA3-X4) mit der Wärmepumpe zu verbinden ist.

Sollen mehrere Zubehöreinheiten angeschlossen werden oder sind bereits Zubehöreinheiten installiert, ist die folgende Anweisung zu befolgen.

Die erste Zusatzplatine ist direkt mit der Wärmepumpenklemme AA3-X4 zu verbinden. Die nächste Platine muss mit der vorherigen in Reihe geschaltet werden.

Verwenden Sie Kabeltyp LiYY, EKKX oder gleichwertig.

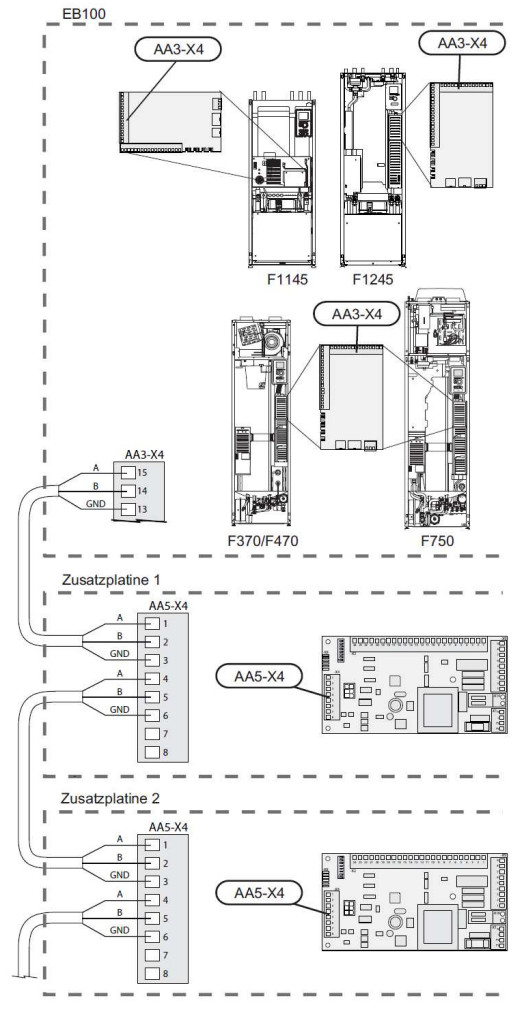

AXC40-1

AXC40-2

## Raumfühler für zusätzlichen Heiz- und Kühlkreis (BT50, beliebig)

Verbinden Sie den Raumfühler mit AA5-X2:19-20.

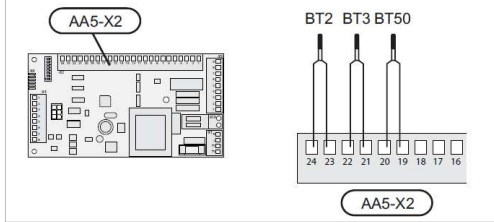

## DIP-Schalter

Der DIP-Schalter an der Zusatzplatine ist wie folgt einzustellen.

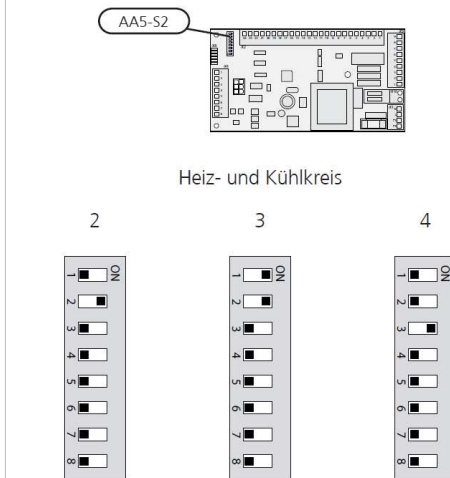

## Anschluss der Spannungsversorgung

Verbinden Sie die Spannungsversorgung mit Klemme X1, siehe Abbildung.

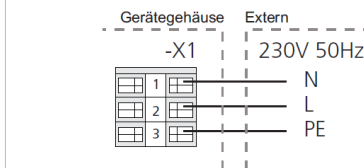

## Anschluss des Mischventilmotors (QN25)

Verbinden Sie den Mischventilmotor (QN25) mit AA5-X9:6 (230 V, öffnen), AA5-X9:5 (N) und AA5-X9:4 (230 V, schließen).

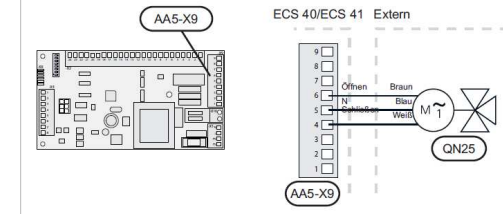

## Anschluss der Umwälzpumpe (GP20)

Verbinden Sie die Umwälzpumpe (GP20) mit AA5-X9:8 (230 V), AA5-X9:7 (N) und X1:3 (PE).

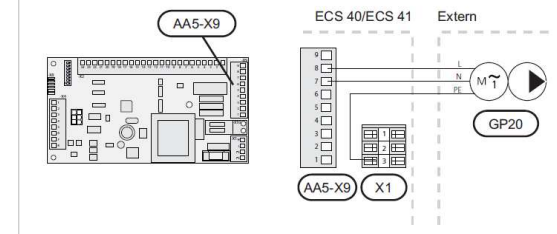

		NIBE Systemtechnik GmbH Am Reierpfahl 3 29223 Celle Tel. 0514/17546 0 Fax 0514/1754699	
<b>Bezeichnung:</b> AXC40/ 750/370/470			
<b>Zeichn.-Nr.:</b> IHZ4/ 1.0		<b>Bearbeiter:</b> NIBE	
<b>erstellt:</b> 26.05.2011	<b>geändert:</b> -	<b>Seite:</b> 2	

# Elektrischer Anschluss AXC40

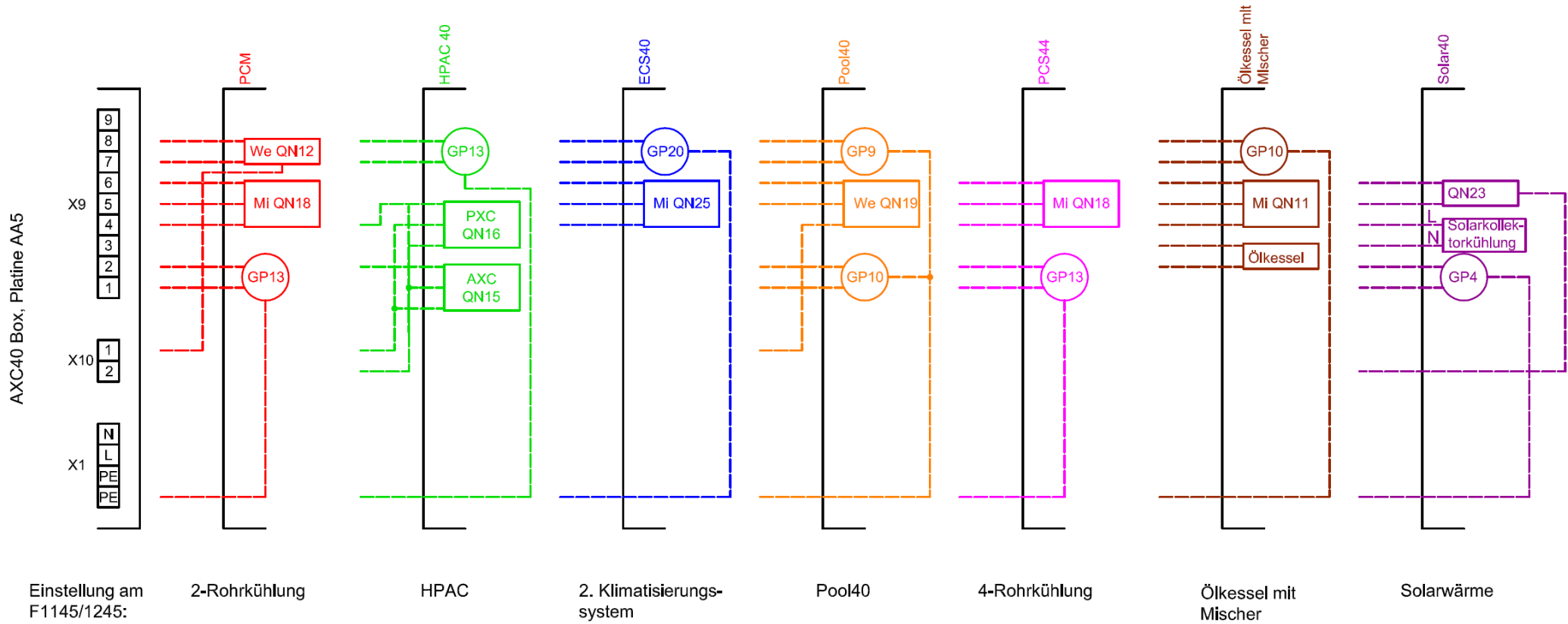

		NIBE Systemtechnik GmbH Am Reiherpfahl 3 29223 Celle Tel. 0514/7546 0 Fax 0514/754699	
		Bezeichnung: AXC40/ 750/370/470	
Zechn.-Nr.: IHZ4/ 1.0		Bearbeiter: NIBE	
erstellt: 26.05.2011	geändert: -	Seite: 3	

# Elektrischer Anschluss AXC40

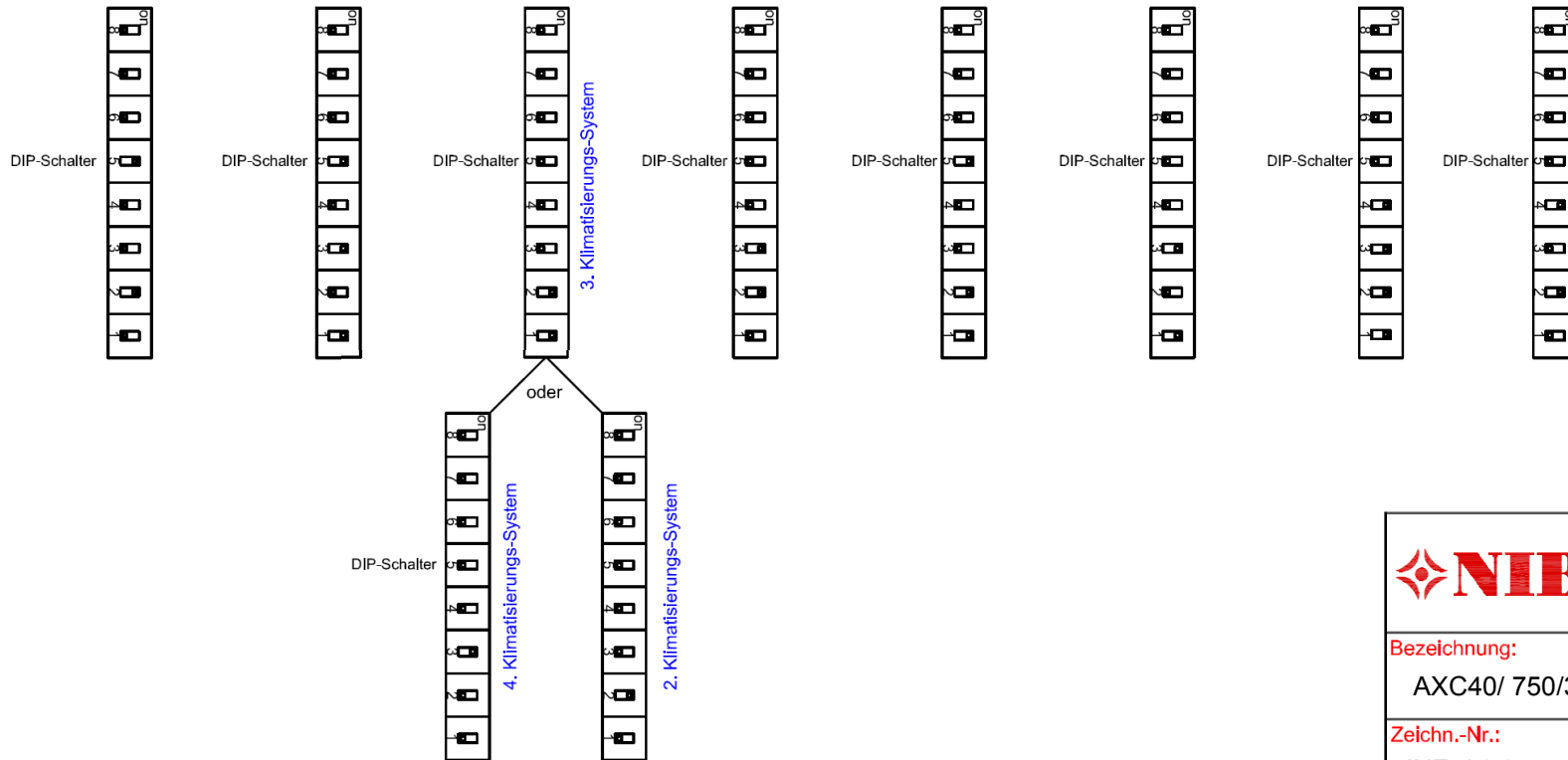
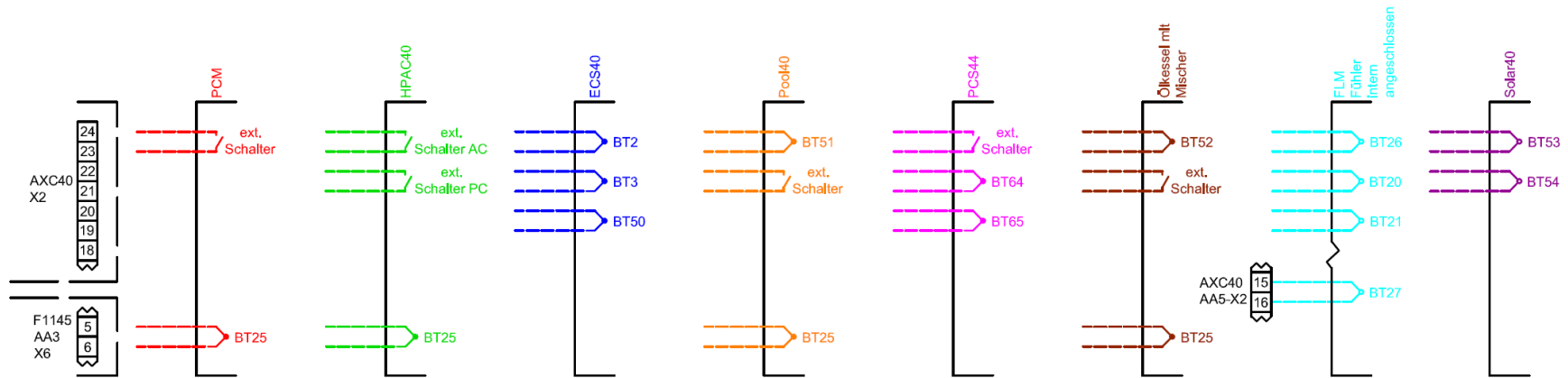

		NIBE Systemtechnik GmbH Am Reierpfahl 3 29223 Celle Tel. 05141/7546 0 Fax 05141/754699	
		Bezeichnung: AXC40/ 750/370/470	
Zeichn.-Nr.: IHZ4/ 1.0		Bearbeiter: NIBE	
erstellt: 26.05.2011	geändert: -	Seite: 4	

Diese Darstellungen stellen einen Auszug aus der Installationsanleitung dar und erheben keinen Anspruch auf Vollständigkeit. Bei Fragen zu einzelnen Abbildungen oder Unklarheiten ist immer die Installationsanleitung hinzuzuziehen. Die Verwendung ohne Hinzuziehung der Installationsanleitung erfolgt auf eigene Gefahr. Irrtum und Änderungen vorbehalten.

# Elektrischer Anschluss AXC40

Erläuterung der verwendeten Abkürzungen	
GP4	Umwälzpumpe Solar
GP9	Umwälzpumpe Pool
GP10	Umwälzpumpe Heiz- u. Kühlsystem
GP13	Umwälzpumpe Kühlung
GP20	Umwälzpumpe zusätzlicher Heiz- oder
QN11	Mischventil Zusatzheizung (Ölkessel)
QN12	Umschaltventil im PKM
QN15/13	Umschaltventil im HPAC aktive Kühlung
QN 16/14	Umschaltventil im HPAC passive Kühlung
QN 18	Umschaltventil Kühlung
QN19	Wechselventil Pool
QN23	Wechselventil Solar
QN25	Mischventil zusätzlicher Heiz- oder Kühlkreis
BT2	interner Vorlauffühler
BT3	interner Rücklauffühler
BT20	Abluftfühler
BT21	Fortluftfühler
BT25	externer Vorlauffühler
BT26	Kollektor ein
BT27	Kollektor aus
BT50	Raumfühler
BT51	Pool-Rücklauffühler sekundärseitig
BT52	Kesselfühler Zusatzheizung
BT53	Solarkollektorfühler
BT54	Solarspeicherfühler
BT64	Vorlauffühler Kühlung
BT65	Rücklauffühler Kühlung

		NIBE Systemtechnik GmbH Am Reiherpfahl 3 29223 Celle Tel. 0514/7546 0 Fax 0514/754699
<b>Bezeichnung:</b> AXC40/ 750/370/470		
<b>Zeichn.-Nr.:</b> IHZ4/ 1.0		<b>Bearbeiter:</b> NIBE
<b>erstellt:</b> 26.05.2011	<b>geändert:</b> -	<b>Seite:</b> 5